

LEDロッドライト 取扱説明書

このたびは、「LEDロッドライト」をお買い求めいただき、誠にありがとうございます。ご使用前に本取扱説明書を熟読していただき、正しく安全に施工取付けを行って下さい。

警告

本製品は**AC100V専用**です。定格外の電圧を入力しないで下さい。発煙・発火の原因となります。

屋内用です。直射日光のあたる場所でのご使用はできません。防水構造ではありませんので、水周りでのご使用はできません。火災感電の原因となります。

腐食性ガスの発生する場所では、火災・感電の原因となりますので、ご使用できません。

製品に異常が発生した場合は、ただちに電源を切り販売店・工事店にご相談下さい。

注意

取付け、取外しは電源を切った状態で行って下さい。

点灯状態の発光部を直視しますと目を傷めることがありますので、十分ご注意下さい。

密閉器具内にてお使いいただく場合、-10～40 以内に収まるような施工構造にして下さい。

分解・改造にあたる行為が発生した場合は、保証対象ではありません。

静電気はLED破損の原因になりますので、ご注意下さい。

LEDの特性上、個々のLEDの発色に若干のバラつきがありますので、ご容赦願います。

保証

本製品の保証期間は納入後1年間です。

仕様

製品内容

製品本体×1
金属ホルダー×2(3)
M4タッピングネジ×2(3)
エンドキャップ×1(コネクター部に取付済)

代表製品外姿図

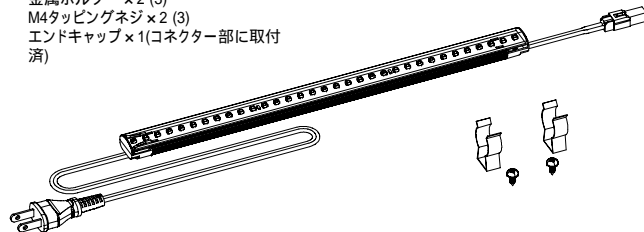

付属のネジは木材用です。
RL16-120/113タイプはホルダー・ネジが3個付属します。

共通仕様

| | |
|--------|-------------------------|
| 定格電圧 | AC100V |
| 発光色 | 昼白色(D) / 白色(W) / 電球色(L) |
| 色温度 | 5000K / 4100K / 3000K |
| 使用環境 | -10～40 屋内 |
| サイズ | W20 × H17 × L mm |
| トップカバー | 透明 |

個別仕様

| 品番 | 消費電力 | L寸法 | 重量 |
|----------|------|--------|-------|
| RL16-028 | 3W | 287mm | 約80g |
| RL16-030 | 3W | 300mm | 約85g |
| RL16-057 | 6W | 571mm | 約155g |
| RL16-060 | 6W | 597mm | 約160g |
| RL16-085 | 9W | 854mm | 約230g |
| RL16-090 | 9W | 894mm | 約240g |
| RL16-113 | 12W | 1138mm | 約300g |
| RL16-120 | 12W | 1191mm | 約315g |

ACプラグ付タイプは+70gとなります。

本製品をガラス棚へ設置する場合には、別売のブラケットフック(品番：FPB1-01/02)が必要です。別途お買い求め下さい。

本製品を調光する場合には、別途調光器が必要になります。
推奨調光器：パナソニック電工 LEDライコン 品番：NQ20345

寸法・外観

タイプ1(ACプラグ+連結コネクタータイプ)

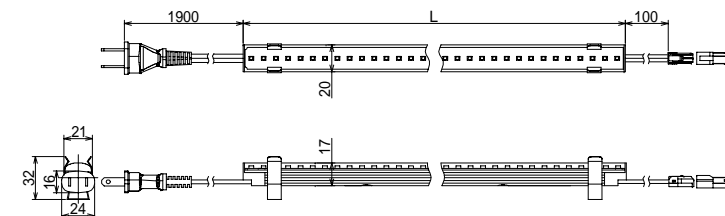

タイプ2(両端連結コネクタータイプ)

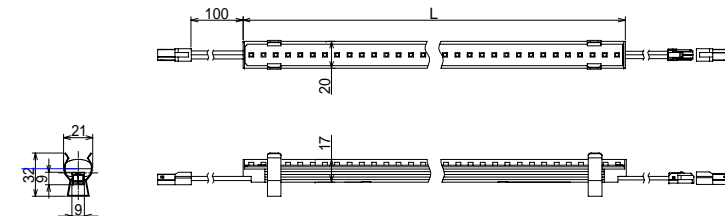

メンテナンスについて

必ず電源を切った状態で行って下さい。

本製品は、トップカバー部やエンド部にプラスチックを使用しています。埃や汚れを除去する際には、中性洗剤溶液を含ませた柔らかい布等で拭き上げて下さい。

サポート

本製品に関してご不明な点がございましたら、下記までお問い合わせ下さい。

エイテックス株式会社 福岡本社
〒812-0008 福岡県福岡市博多区東光2-3-20
TEL：092-414-8708 / FAX：092-414-8709

このたびは、「LEDロッドライト」をお買い求めいただき、誠にありがとうございます。ご使用前に本取扱説明書を熟読していただき、正しく安全に施工取付けを行って下さい。

配線方法

ご使用環境に応じて、タイプ1とタイプ2を連結して下さい。
末端には、絶縁のため絶縁キャップは付けたままにして下さい。
連結の際はコネクタに付いている絶縁キャップを取り外してから連結します。

【配線例】

1. 連結なしで使用する場合

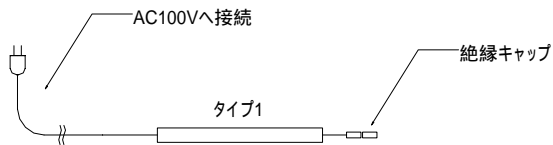

2. 連結して使用する場合

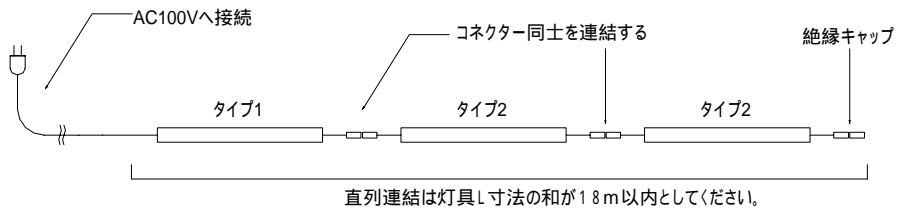

3. 推奨調光器(パナソニック電気 LEDライコン NQ20345)を接続して使用する場合

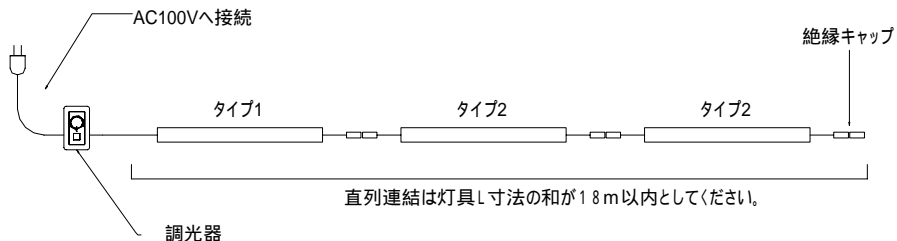

取付方法

1. 付属のホルダーを使った取付

ホルダーを取付対象に固定し、本体をはめ込みます。RL16-120/113は3箇所固定します。

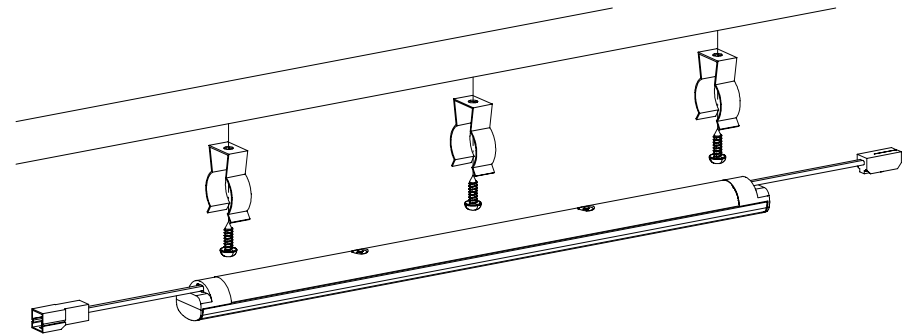

2. ブラケットフック(オプション)を使った取付

本体にブラケットフックをはめ込み、ブラケットフックに引っ掛けてローレットビスで固定します。

