

ロッドライト（調光スイッチ付タイプ：RL□□-FR**S）取扱説明書

要保管

エイテックス株式会社

この度は、本製品をお買い求めいただき、誠にありがとうございます。ご使用前に本書をよくお読みの上、正しく安全にご使用ください。工事終了後、本書はお客様が保管してください。

Ver.190423

警告

- 本製品は電気工事が資格者が施工してください。
- 本製品はAC100V専用です。定格外の電圧を入力しないでください。
- 屋内専用です。直射日光の当たる場所でのご使用はできません。防水構造ではありませんので、水回りや結露するような高湿の場所でご使用はできません。感電の原因となります。
- 濡れた手での工事は危険です。感電の原因となります。
- 腐食性ガスの発生する場所では、火災・感電の原因となりますので、ご使用できません。
例） ・ゴム（及びそれを含む加工品）やダンボールなど硫黄成分を含む部材が近くにある場合
・温泉など硫黄成分を含む雰囲気で使用する場合
- 製品に異常が発生した場合は、ただちに電源を切り販売店・工事店にご相談ください。

注意

- 施工は電源を切った状態で行ってください。誤って配線を短絡させた場合、故障の原因となります。
- 点灯状態の発光部を直視しますと目を痛めることがありますので、十分ご注意ください。
- 製品の周囲温度が-10～40℃の範囲になるようにしてください。器具の温度上昇を避ける為、推奨寸法をお守りください。
※推奨寸法は最小設置寸法参照。
推奨寸法を遵守しない場合、寿命が短くなることがあります。
- 分解・改造にあたる行為が発生した場合は、保証対象外となります。
- 静電気はLED破損の原因になりますので、ご注意ください。
- LED素子にはバラつきがある為、同一製品において明るさ、色味が異なる場合があります。

仕様

- この調光スイッチ付タイプは、外部PWM調光器を接続しない場合の1系統の先頭に使用します。
※先頭以降は両端コネクタタイプを連結します。
最大連結長15m(器具長)

本体仕様

項目	仕様					
品名	ロッドライト					
品番	RL□□-FR**S					
発光色	□□	27	30	35	40	50
	色温度	2700K	3000K	3500K	4000K	5000K
入力電圧	AC100V					
使用環境	屋内 -10～40℃(結露無きこと)					
外形	サイズ	W30 × H42 × L mm(ホルダーを除く)				
	**	03	06	09	12	15
消費電力	L(器具長)	305mm	603mm	902mm	1201mm	1500mm
	**	03	06	09	12	15
重量	各消費電力	9W	17W	24W	32W	40W
	**	03	06	09	12	15
各重量	**	300g	500g	700g	1000g	1200g
最大連結長	15m(器具長) ※両端コネクタタイプを連結					
簡易調光機能	調光スイッチを使用して簡易調光が可能 ・簡易調光範囲：100 / 70 / 50 / 30 / 10%					
備考	外部PWM調光器は接続できません					

オプション(施工補助部材)

品名	品番	仕様
送りケーブル	WCRL-RC	300mm
AC入力/PWM送りケーブル	WCRL-PC	AC100V入力(500mm)/PWM調光信号送り(30mm)

姿図

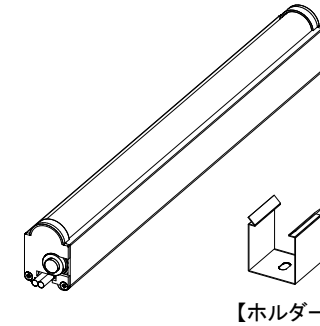

L(器具長)	ホルダー付属数
305mm	2個
603mm	
902mm	3個
1201mm	4個
1500mm	

※ホルダー取付用のM4ねじは付属されていません。取付面に応じたM4ねじを準備してください

寸法・外観

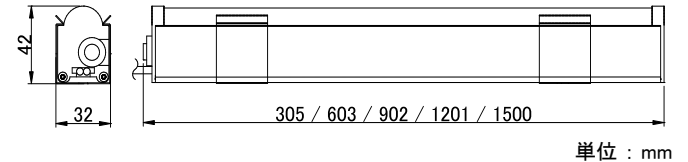

メンテナンスについて

必ず電源を切った状態で行ってください。埃や汚れを除去する際には、中性洗剤溶液を含ませた軟らかい布等で拭き上げてください。

保証

本製品の保証期間は納入後1年間です。
※ただし、左記の警告・注意事項に関する不具合は保証対象外となります。

この度は、本製品をお買い求めいただき、誠にありがとうございます。ご使用前に本書をよくお読みの上、正しく安全にご使用ください。工事終了後、本書はお客様が保管してください。

Ver.190423

設置図（施工例）

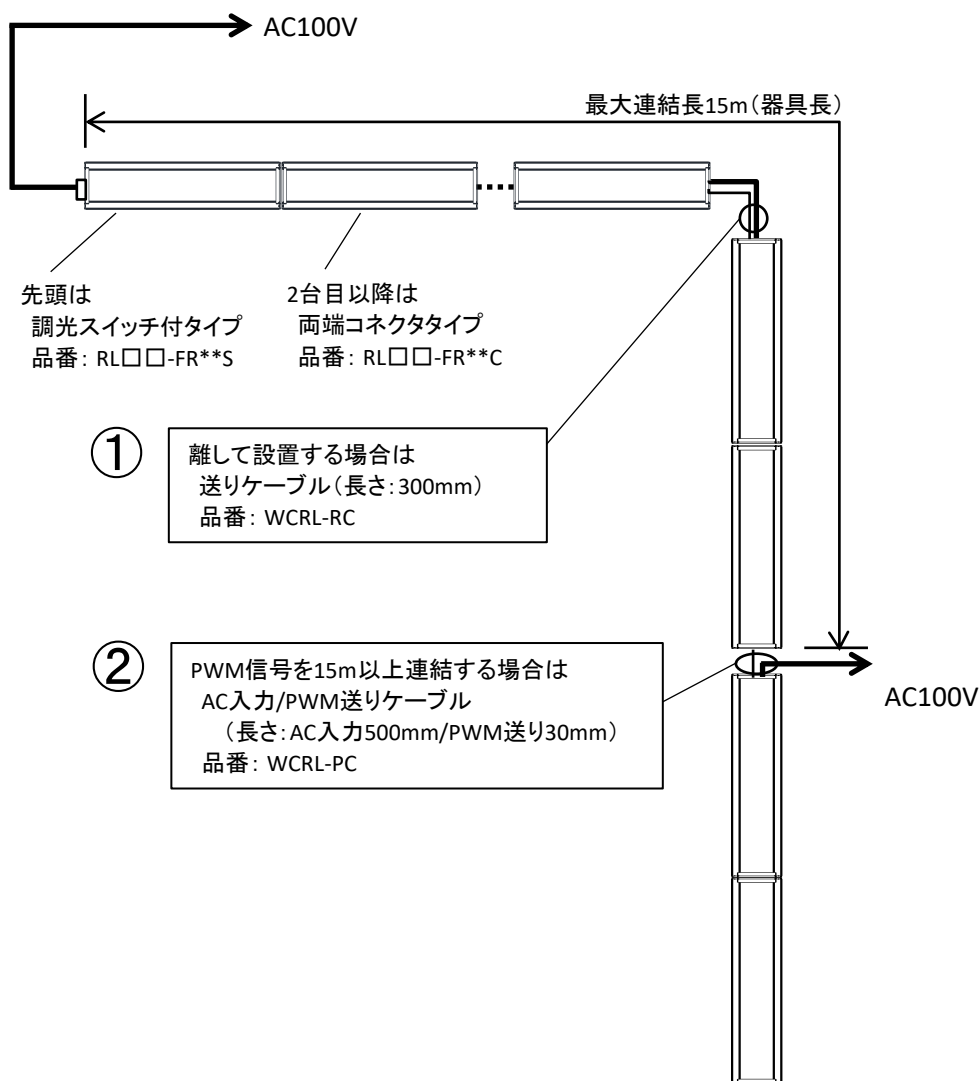

オプションケーブルの接続方法

- ① 送りケーブル(WCRL-RC)の使用方法
- 器具間を離して設置する場合に使用します。(長さ:300mm)
※300mm以上離す場合は必要な本数の送りケーブルを連結します。
- 送り側/入力側の裏蓋を矢印方向にスライドし、コネクタを取り出す。

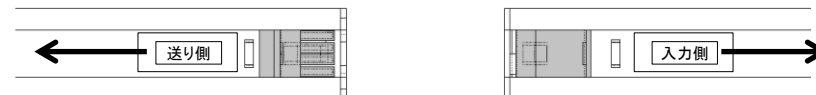

- 送りケーブルを送り側/入力側の両コネクタに接続し、アルミケースの中に入れて裏蓋を閉める。

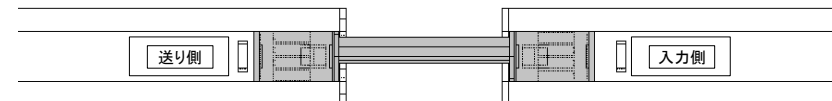

- ② AC入力/PWM送りケーブル(WCRL-PC)の接続方法
- PWM信号を15m以上連結する場合に使用します。(長さ:AC入力500mm/PWM送り30mm)
※AC100Vの最大連結長は15mです。
- 送り側/入力側の裏蓋を矢印方向にスライドし、コネクタを取り出す。



- AC入力/PWM送りケーブルを送り側/入力側の両コネクタに接続し、アルミケースの中に入れて裏蓋を閉める。
太ケーブルはAC100Vに接続する。

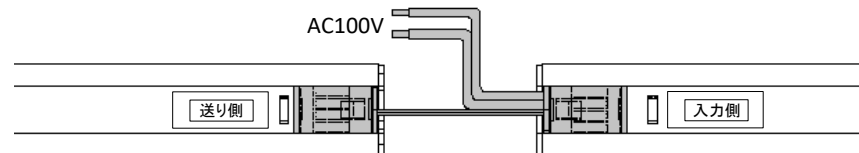

調光スイッチでの調光制御方法

調光スイッチを押すごとに、システムの調光率が以下のように5段階で変化します。

- 調光率 … 100 → 70 → 50 → 30 → 10%



調光スイッチ

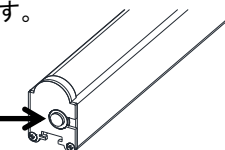

ロッドライト（調光スイッチ付タイプ：RL□□-FR**S）取扱説明書

要保管

エイテックス株式会社

この度は、本製品をお買い求めいただき、誠にありがとうございます。ご使用前に本書をよくお読みの上、正しく安全にご使用ください。工事終了後、本書はお客様が保管してください。

Ver.190423

配線方法

- ・調光スイッチ付タイプを使用して簡易調光を行う場合は以下のように配線してください。

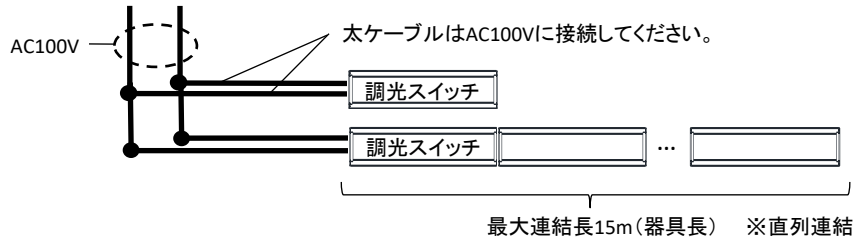

最小設置寸法

器具の周囲温度が-10～40℃の範囲になるようにしてください。
器具の加熱を避けるため、下記の推奨寸法をお守りください。推奨寸法を遵守しない場合、破損・故障の原因となります。

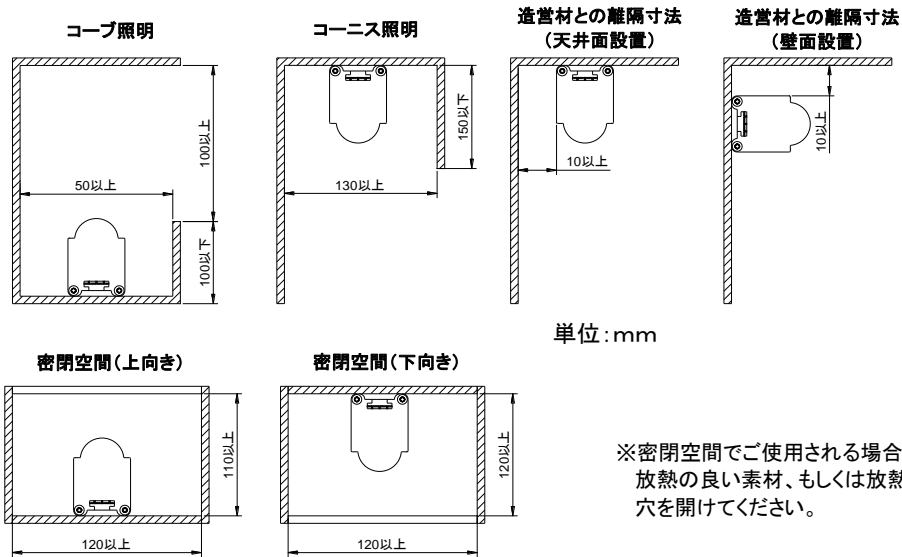

取付方法

- 1系統の先頭には調光スイッチ付タイプ(品番：RL□□-FR**S)をご使用ください。2台目以降は両端コネクタタイプ(品番：RL□□-FR**C)をご使用ください。

〈器具連結〉

- ① 送り器具の送り側および連結器具の入力側の裏蓋を矢印方向にスライドし、コネクタを取り出す。

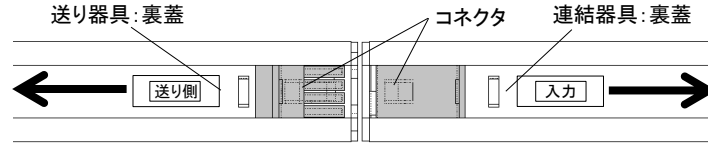

- ② 送り器具の送りコネクタを引き出して連結器具の入力コネクタに接続し、接続したコネクタを連結器具のアルミケースの中に入れる。

※ケーブルはエンドキャップの溝を通してください。

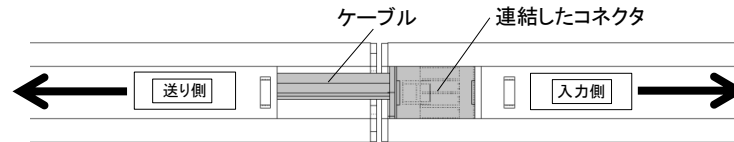

- ③ 送り器具および連結器具の裏蓋を閉める。

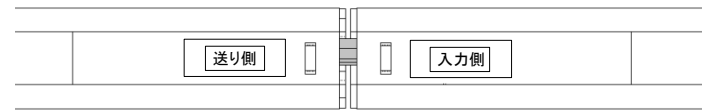

〈ホルダー取付〉

器具には右表の数量のホルダーが同梱されていますので、梱包数に応じたホルダーを取り付けて器具を固定してください。

L(器具長)	ホルダー付属数
305mm	2個
603mm	
902mm	3個
1201mm	4個
1500mm	

ホルダーを取り付ける際は、取付面に応じた材質のM4ねじを選定ください。

- ・木に固定する場合の推奨：
木ねじ/呼び径4.1/丸頭ねじ

